

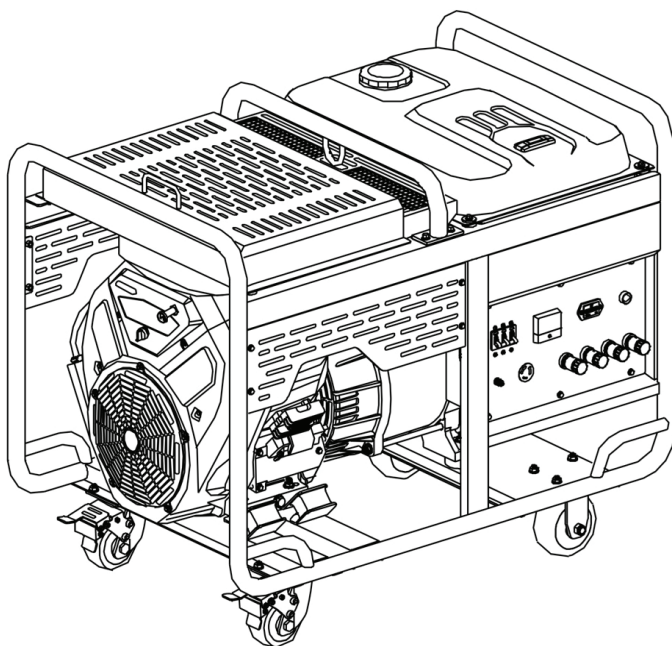

Руководство пользователя
БЕНЗИНОВЫЙ ГЕНЕРАТОР
LC18000 LC18000S
LC22000 LC22000S
LC24000 LC24000S



Рекомендация: Перед началом эксплуатации генераторной установки, пожалуйста, прочтите и изучите инструкцию. Чтобы избежать опасных ситуаций, ознакомьтесь с безопасной эксплуатацией генераторной установки.

Данное руководство всегда должно быть доступно для прочтения. Вы должны передать это руководство вместе с генератором, если вы сдаёте его в аренду или перепродаёте.

Соответствующая информация и технические характеристики, указанные в данной инструкции, действительны при выпуске в печать, данные относятся к оборудованию, находящемуся в производстве на момент публикации. Производитель оставляет за собой право изменять и усовершенствовать любые детали, упомянутые в документе, без предварительного уведомления.

СОДЕРЖАНИЕ

ПРЕДИСЛОВИЕ	4
ПРАВИЛА ТЕХНИКИ БЕЗОПАСНОСТИ	5
НАЗВАНИЕ УЗЛОВ И ОРГАНОВ УПРАВЛЕНИЯ.....	7
СИСТЕМА УПРАВЛЕНИЯ И КОНТРОЛЯ.....	8
РАБОТА ГЕНЕРАТОРА.....	11
ПРОВЕРКА ПЕРЕД ЭКСПЛУАТАЦИЕЙ	14
ЭКСПЛУАТАЦИЯ.....	17
ТЕХНИЧЕСКОЕ ОБСЛУЖИВАНИЕ	20
ХРАНЕНИЕ	25
ПОИСК НЕИСПРАВНОСТЕЙ	26
ЭЛЕКТРОСХЕМА	27
ПАРАМЕТРЫ.....	30
ГАРАНТИЯ	32

ПРЕДИСЛОВИЕ

Мы благодарим вас за покупку нашего оборудования. Мы рекомендуем, чтобы пользователь внимательно ознакомился с этим руководством перед началом эксплуатации генератора и в полной мере осознал все требования и принципы работы установки. В случае возникновения каких-либо вопросов относительно данного руководства, обратитесь к официальному дилеру касательно запуска, работы, регламента технического обслуживания и прочих нюансов. Технический специалист научит вас пользоваться генератором правильно и с учётом всех мер безопасности. Мы также рекомендуем оператору ознакомиться с процедурой запуска и эксплуатации этого генератора в момент его покупки.

Меры безопасности

Этот генератор будет работать безопасно, эффективно и надёжно только при условии правильного его использования и обслуживания. Перед работой и техническим обслуживанием генератора пользователь должен:

- Изучить местное законодательство и регламенты.
- Прочитать и следовать всем предупреждениям по безопасности в этом руководстве и на устройстве.
- Ознакомить свое окружение с правилами техники безопасности

Производители не в силах предсказать все потенциально опасные обстоятельства, поэтому предостережения в этом руководстве и предупредительные знаки на генераторной установке могут не учесть всех угроз. Если мы не даём дополнительных предупреждений относительно рабочих процедур, методов или приемов, используйте генератор так, чтобы гарантировать личную безопасность, убедитесь, что это не повредит генераторную установку. Для обеспечения безопасной работы, пожалуйста, внимательно ознакомьтесь с тремя важнейшими предупреждениями по технике безопасности в этом



Несоблюдение инструкций **ПОВЛЕЧЕТ СМЕРТЬ** или **СЕРЬЕЗНОЕ УВЕЧЬЕ**.



Несоблюдение инструкций **МОЖЕТ** повлечь **СМЕРТЬ** или **СЕРЬЕЗНОЕ УВЕЧЬЕ**.





Несоблюдение инструкций **МОЖЕТ** повлечь **УВЕЧЬЕ**.

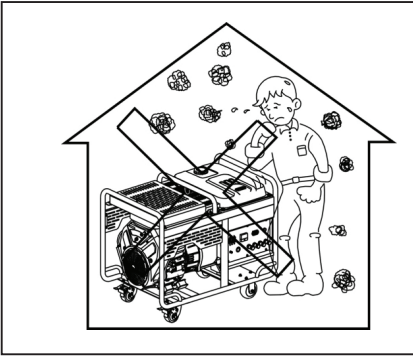

Несоблюдение инструкций может привести к повреждению генератора или другой собственности.

ПРАВИЛА ТЕХНИКИ БЕЗОПАСНОСТИ



 **ОПАСНО**

Не использовать в помещении.

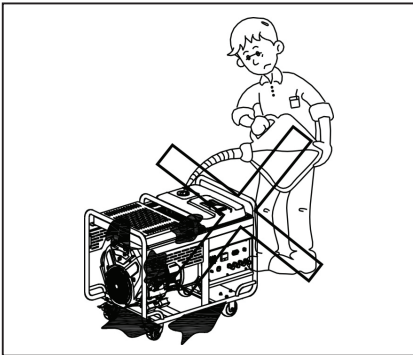

 **ОПАСНО**

Заглушите двигатель перед заправкой .

Обеспечьте чистоту установки и не допускайте разлива горючих веществ, в том числе бензина.

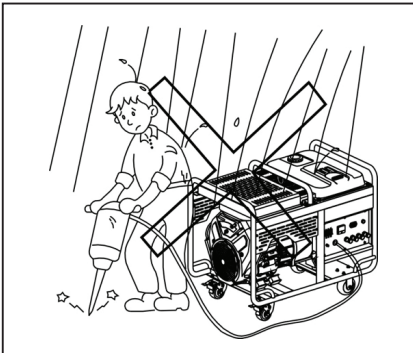

 **ВНИМАНИЕ**

Не использовать при высокой влажности

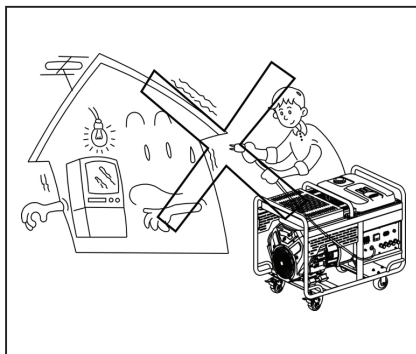

 ВНИМАНИЕ

Не подключать к домашней сети электроснабжения

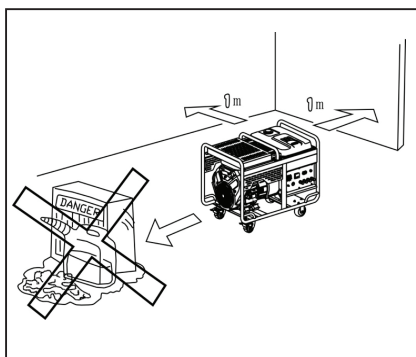

 ВНИМАНИЕ

Держите от легковоспламеняющихся предметов, на расстоянии не менее 1 метра

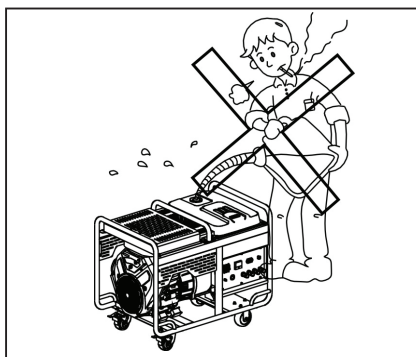

 ВНИМАНИЕ

Не курите во время заправки

НАЗВАНИЕ УЗЛОВ И ОРГАНОВ УПРАВЛЕНИЯ

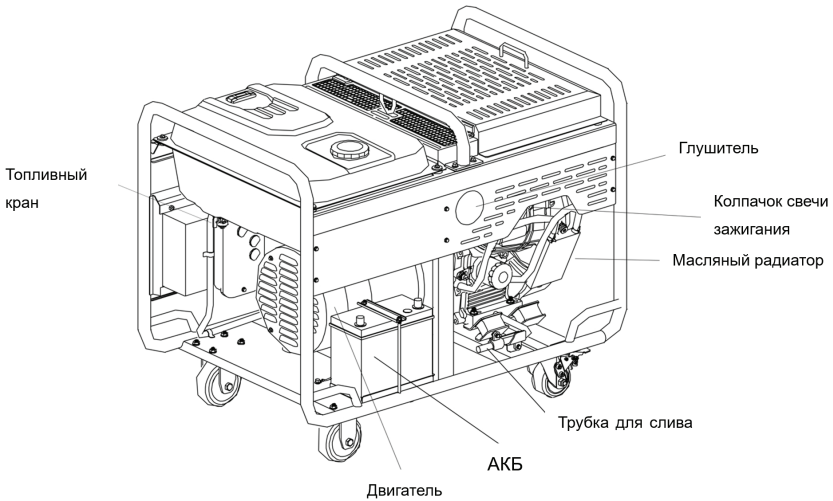
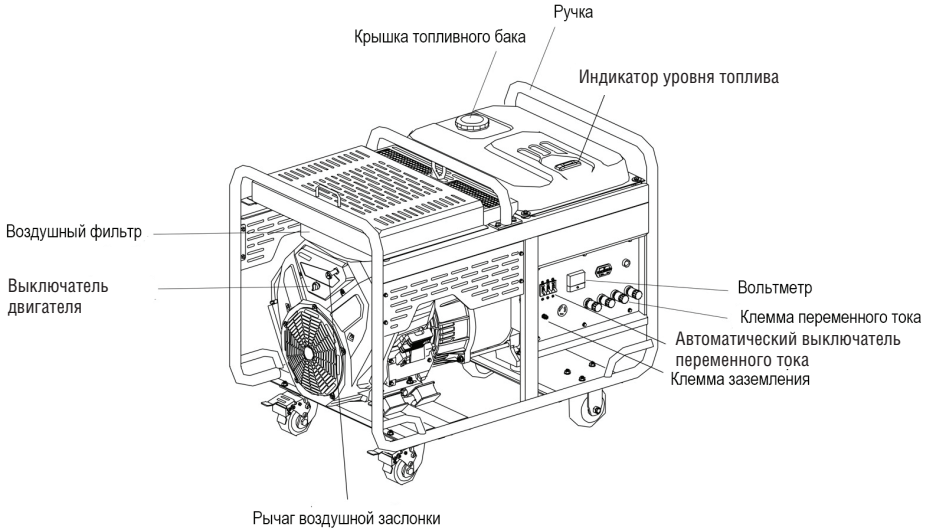

СИСТЕМА УПРАВЛЕНИЯ И КОНТРОЛЯ

1) Выключатель двигателя

RUN указывает на рабочее положение выключателя двигателя; OFF переключатель двигателя выключен, а START для запуска двигателя.

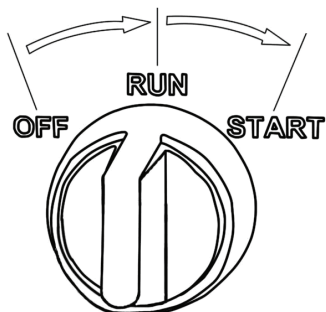

ПРИМЕЧАНИЕ

Всегда переводите выключатель в положение OFF когда двигатель выключен.

2) Топливный кран

Топливный кран предназначен для управления подачей топлива из топливного бака в карбюратор. После остановки двигателя переведите топливный кран в закрытое положение.



3) Рукоятка воздушной заслонки

Рукоятка воздушной заслонки используется для регулировки подачи топливно-воздушной смеси в двигатель во время холодного запуска. После прогрева двигателя переведите рукоятку в положение ON.

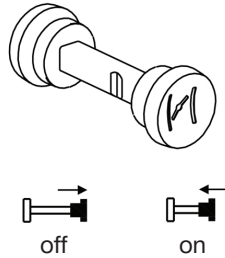

4) Автоматический выключатель переменного тока

Чтобы избежать срабатывания автоматического выключателя, следует не допускать короткого замыкания электроприборов и перегрузки. В случае, если устройство защиты автоматического выключателя сработало, то перед включением его в положение ON необходимо проверить нагрузку.



5) Клемма заземления

Клемма заземления предназначена для надежного заземления всего генератора.



6) Система защиты от низкого уровня моторного масла

Система защиты от низкого уровня моторного масла предназначена для защиты двигателя от повреждений, вызванных недостаточным количеством масла в картере двигателя. Когда уровень масла в картере ниже указанного значения, система защиты автоматически остановит двигатель (несмотря на то, что переключатель двигателя включен), чтобы избежать его повреждения.

РАБОТА ГЕНЕРАТОРА

Требование к окружающей среде

- Рабочий диапазон температур: -10°C до 40°C
- Влажность: менее 95%
- Рабочая высота: ниже 1000 м (при высоте свыше 1000 м будет наблюдаться снижение мощности)

1) Подключение к внутренней электросети

ПРИМЕЧАНИЕ

Подключение генератора к общей электросети в качестве резервного варианта должен выполнять только квалифицированный электрик.

Безопасность и надежность электрического соединения должны быть тщательно проверены после подключения нагрузки к генератору. При неправильном подключении генератор может быть поврежден, а также существует высокая вероятность возгорания.

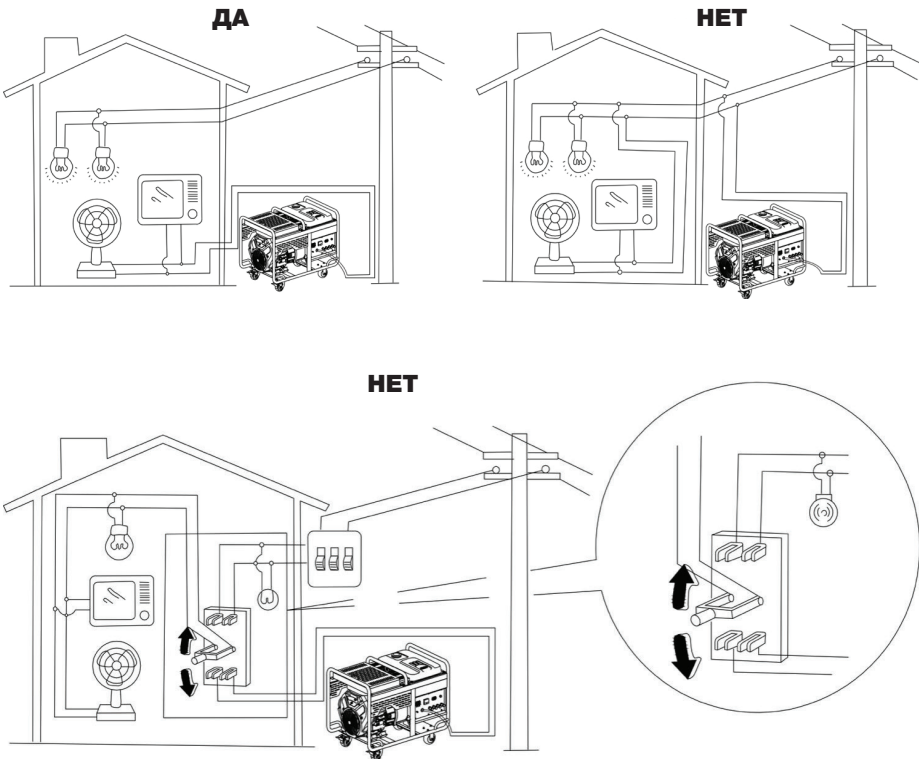

2) Переменный ток

Пожалуйста, убедитесь перед запуском генератора:

Суммарная мощность нагрузки не должна превышать номинальную мощность генератора.



ПРИМЕЧАНИЕ

Работа с превышением нагрузки сократит срок службы генераторной установки.

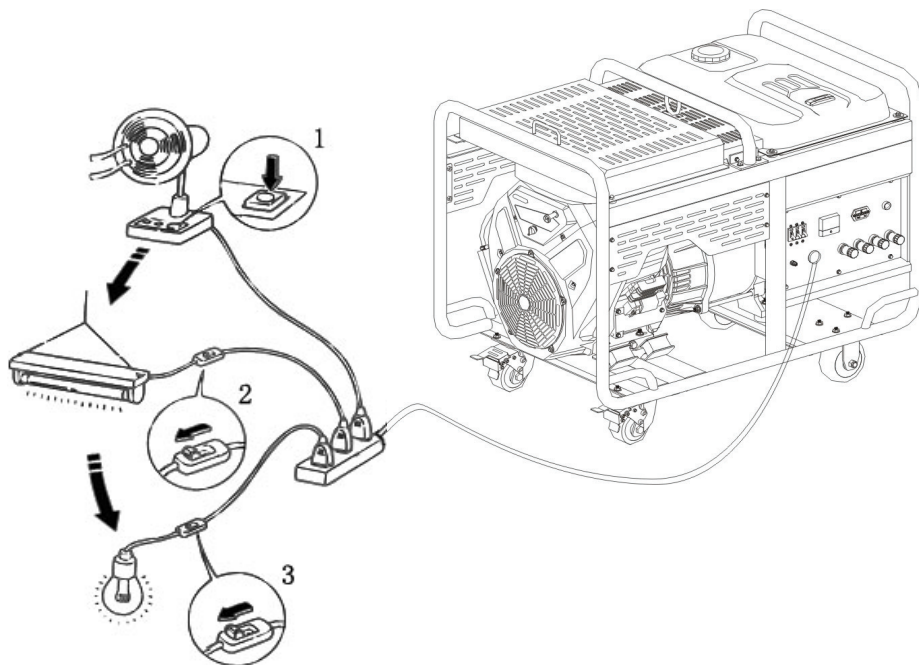
При подключении к генератору несколько устройств: сначала подключите к сети устройства с максимальным пусковым током, а потом с наименьшим пусковым током.



Некоторые электроприборы или электродвигатели общего назначения имеют высокие пусковые мощности. При использовании генератора убедитесь, что общая нагрузка находится в пределах номинальной мощности генератора.

Название	Мощность		Тип устройства	Пример		
	Пуск	Номинал		Устройство	Пуск	Номинал
<ul style="list-style-type: none"> • Лампа накаливания • Нагревательное устройство 	X1	X1	Лампа накаливания  ТВ 	 Лампа накаливания 100Вт	100 ВА (Вт)	100 ВА (Вт)
<ul style="list-style-type: none"> • Флюоресцентная лампа 	X2	X1.5	 Флюоресцентная лампа	 Флюоресцентная лампа	80 ВА (Вт)	60 ВА (Вт)
<ul style="list-style-type: none"> • Двигатель 	X3~5	X2	 Холодильник  Электрический вентилятор	 Холодильник 150 Вт	450~750 ВА (Вт)	300 ВА (Вт)

4) Работа на большой высоте

На большой высоте топливно-воздушная смесь стандартного карбюратора будет чрезмерно обогащенной. Производительность снизится, а расход топлива увеличится. Для наилучшей работы на большой высоте, нужно установить модернизированный карбюратор, в котором установлен главный топливный жиклер меньшего диаметра и отрегулировать винт качества смеси. Если двигатель часто используется на высоте выше 1000 м, карбюратор можно заменить у авторизованного дилера.

Даже при подходящем диаметре жиклера, мощность двигателя будет уменьшаться примерно на 3,5% на каждые 300 метров подъема по высоте. Влияние высоты на мощность будет еще больше, если не заменить карбюратор на модернизированный.



ВНИМАНИЕ

Если двигатель с установленным карбюратором, рассчитанным на работу на большой высоте, используется на малой высоте, то обедненная топливно-воздушная смесь снизит мощность двигателя и может серьезно повредить его.

ПРОВЕРКА ПЕРЕД ЭКСПЛУАТАЦИЕЙ

1) Моторное масло



Моторное масло является основным фактором, влияющим на производительность и срок службы двигателя. Масла, не содержащие мощных присадок и масла для 2-тактных двигателей могут повредить двигатель, и к использованию не рекомендуются.

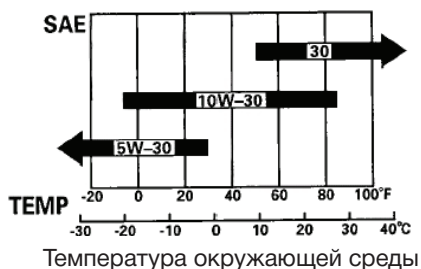

Рекомендуемое моторное масло для четырехтактных двигателей SE, SF или SAE10W-30 эквивалентны уровню SG, классификация API.

Способ проверки моторного масла:

Извлеките щуп уровня масла, протрите его насухо, полностью вставьте щуп обратно и снова извлеките для проверки уровня масла.

Если уровень масла ниже нижнего уровня, то окрутите крышку маслозаливной горловины (крышка маслозаливной горловины находится с правой стороны головки блока цилиндров) и долейте рекомендуемое моторное масло до верхнего уровня

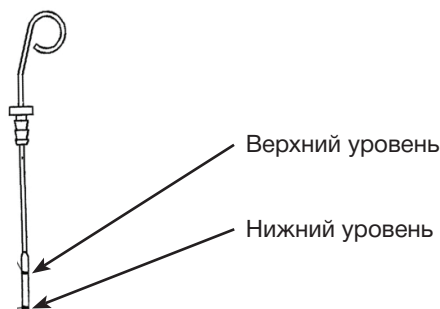
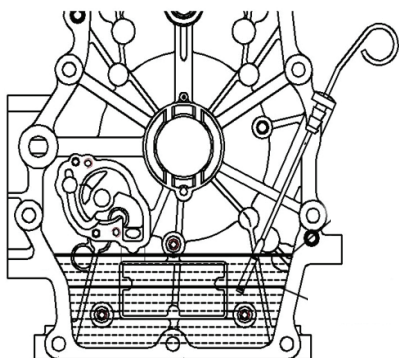

После добавления масла, не забудьте установить щуп на место и закрутить крышку маслозаливной горловины.

2) Топливо

1. Проверьте уровень топлива при помощи индикатора расхода;
2. Открутите крышку топливного бака. Заправьте бак, если уровень топлива низкий. Не заливайте выше буртика топливного фильтра;
3. После заправки плотно закрутите крышку топливного бака.

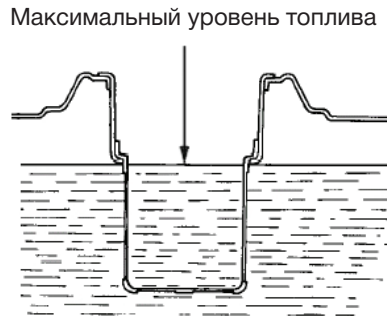
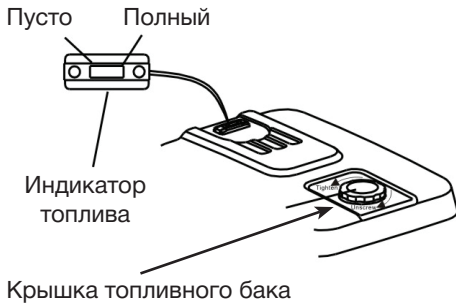

ВНИМАНИЕ

- Заправляйтесь в хорошо проветриваемом помещении с заглушенным двигателем. Не курите и не допускайте возникновения пламени или искр в местах заправки двигателя, или хранения бензина.
- Не переполняйте топливный бак.
- Избегайте повторного или длительного контакта с кожей или вдыхания паров. Храните в недоступном для детей месте.

Используйте бензин с октановым числом 92 или выше.

Мы рекомендуем неэтилированный бензин, поскольку он образует меньше нагара в камере сгорания и на свечах зажигания, и продлевает срок службы выхлопной системы.

Никогда не используйте старый или загрязненный бензин, или смесь масла и бензина. Избегайте попадания грязи или воды в топливный бак.

3) Аккумулятор

Пожалуйста, используйте аккумулятор с напряжением 12 В и номинальной емкостью не менее 45 Ач.



Соблюдайте полярность при подключении аккумулятора, иначе это может привести к серьезному повреждению генератора или АКБ.



Сначала отсоединяйте отрицательный провод аккумулятора, а затем положительный провод; подключение, сначала положительный провод аккумулятора, а затем отрицательный провод. Пожалуйста, используйте защиту клемм, чтобы избежать контакта с металлическими частями генератора.

ЭКСПЛУАТАЦИЯ

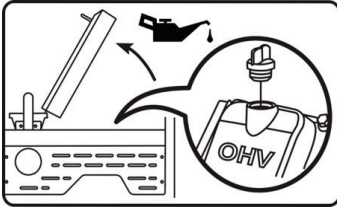

Запуск двигателя

1 Проверьте уровень масла, при необходимости добавьте. В случае разлива, пожалуйста, уберите масло с земли, чтобы избежать скольжения.

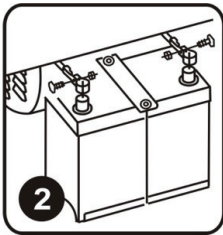

2 Подключение аккумулятора.

При подключении соблюдайте полярность. Закройте клеммы защитным резиновым чехлом после подключения.

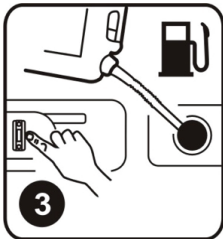

3 Открутите крышку топливного бака и залейте его. Не заливайте выше буртика топливного фильтра.

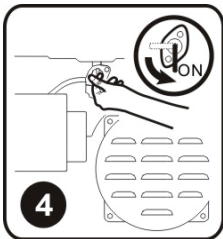

4 Поверните топливный кран в положение ON и дайте поступить топливу в карбюратор.

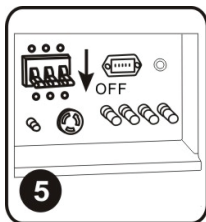

5. Выключите автоматический выключатель. Переведите автоматический выключатель в положение OFF.

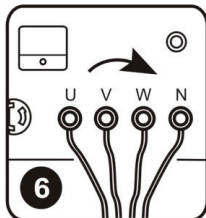

6. Подключение проводов. Подключите трехфазный или однофазный провод в зависимости от типа нагрузки; обратите внимание, чтобы избежать ошибки последовательности подключения проводки.



7. Закройте воздушную заслонку. Вытяните ручку воздушной заслонки наружу (пропустите этот шаг если двигатель теплый)



8. Запуск генератора. Поверните переключатель запуска в положение ON, держите переключатель во включенном положении не более 3 с, интервал между запусками не менее 8 с.

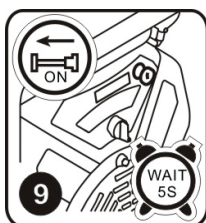

9. Дайте генератору поработать без нагрузки 5 секунд, затем переведите переключатель воздушной заслонки в положение ON.

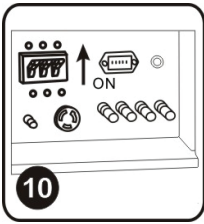

10. Включите автоматический выключатель. Переведите автоматический выключатель вверх в положение ON..

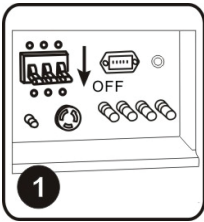

Остановка двигателя

1. Выключите автоматический выключатель. Переведите автоматический выключатель вниз, в положение OFF.



2. Дайте поработать генератору без нагрузки 30 секунд, затем поверните переключатель двигателя в положение OFF. Двигатель остановится через 5 с;

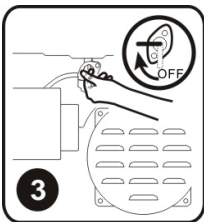

3. После остановки двигателя поверните топливный кран в положение OFF.

ТЕХНИЧЕСКОЕ ОБСЛУЖИВАНИЕ

Надлежащее техническое обслуживание и ремонт являются лучшей гарантией безопасной, экономичной и безотказной работы, а также значимыми для защиты окружающей среды.



В выхлопных газах двигателя содержится оксид углерода, остановите двигатель перед проведением технического обслуживания. В случае необходимости технического обслуживания на работающем двигателе, обеспечьте хорошую вентиляцию в зоне ремонта.

График технического обслуживания:

График технического обслуживания		Каждый раз	Каждые 20 часов или через месяц с начала эксплуатации (3)	Каждые 50 часов или каждые 3 месяца (3)	Каждые 100 часов или каждые 6 месяцев (3)	Каждые 300 часов или каждый год (3)
Моторное масло	Проверка уровня масла	○				
	Замена		○		○	
Масляный фильтр	Замена					○ (2) или 200 ч.
Воздушный фильтр	Проверка	○				
	Чистка			○ (1)		
Уровень электролита в аккумуляторе	Чистка	○				
Отстойник топливного крана	Чистка				○	
Свеча зажигания	Чистка				○	Замена
Клапанный зазор	Регулировка					○ (2)
Топливный бак и фильтр	Мойка	Каждые 2 года (2)				
Топливопровод	Замена	Каждые 2 года (2)				

(1) Пожалуйста, проводите более частое техническое обслуживание в случае использования в пыльном месте;

(2) Эти работы должны производиться дистрибьютором Loncin.

(3) Соблюдая график обслуживания, вы продлеваете срок службы оборудования.



Неправильное техническое обслуживание или неспособность решить проблему до начала эксплуатации приведут к поломке оборудования. Пожалуйста, регулярно проводите осмотр и техническое обслуживание в соответствии с рекомендациями руководства.

1) Замена моторного масла

Производите замену масла на теплом двигателе, это обеспечит его быстрый и полный слив

1. Установите под двигатель подходящую емкость для слива отработанного моторного масла, отвинтите крышку на шланге слива масла.

2. Закрутите крышку слива масла на шланг.

С точки зрения защиты окружающей среды, утилизируйте отработанное моторное масло надлежащим образом. Настоятельно рекомендуется, чтобы отработанное моторное масло было помещено в герметичный контейнер и доставлено на станцию технического обслуживания или в центр утилизации отработанного топлива. Не выбрасывайте на мусорную свалку, не выливайте на землю или в канаву.

3. Установите двигатель в горизонтальное положение и долейте рекомендуемое моторное масло до верхнего уровня.

Объем моторного масла:

Без фильтра тонкой очистки моторного масла: 2,3л

С фильтром тонкой очистки моторного масла: 2,5л

4. Установите щуп уровня масла и затяните крышку маслозаливной горловины.

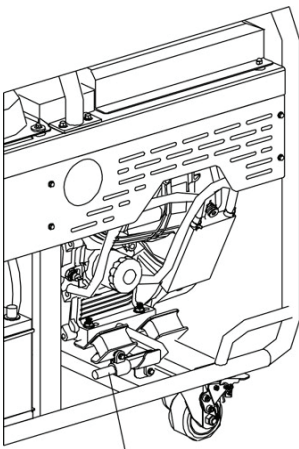

Шланг слива масла

Крышка
маслозаливной
горловины

Масляный фильтр

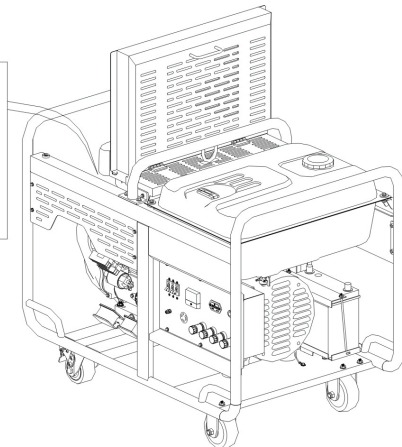

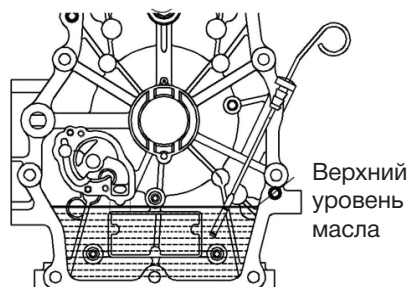
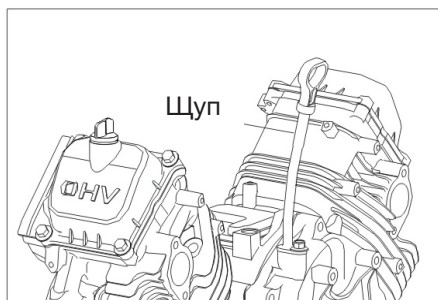

При постоянном контакте с кожей в течение длительного времени, отработанное моторное масло может вызвать рак кожи. Хотя это маловероятно, если вы не работаете с отработанным маслом ежедневно, но все же рекомендуется тщательно мыть руки с мылом, как можно скорее после контакта с отработанным маслом.

2) Техническое обслуживание воздушного фильтра

Грязный воздушный фильтр ограничивает поступление воздуха в карбюратор, снижается мощность двигателя. Чаще проводите техническое обслуживание при эксплуатации генератора в сильно запыленных местах.

УВЕДОМЛЕНИЕ. Никогда не запускайте генератор без воздушного фильтра. Это приведет к быстрому износу двигателя.

Воздушный фильтр

1. Отведите защелки и снимите крышку воздушного фильтра.
 2. Извлеките фильтрующий элемент.
- Осмотрите фильтрующий элемент и замените в случае повреждения.

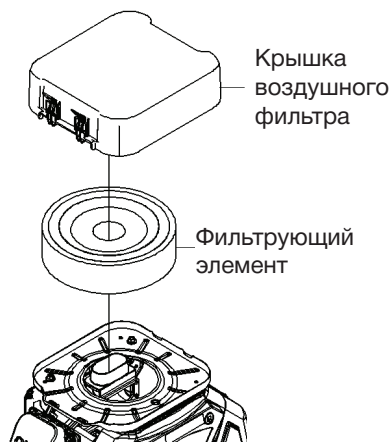

3. Очистите нижнюю часть воздушного фильтра и крышку воздушного, избегая попадание пыли в воздухозаборник карбюратора.
4. Установите фильтрующий элемент.
5. Установите крышку воздушного фильтра и зафиксируйте защелки.



Использование бензина или легковоспламеняющегося растворителя для очистки фильтрующего элемента может привести к пожару или взрыву. Пожалуйста, используйте мыльную воду или в негорючем растворителе.

3) Очистка отстойника

1. Закройте топливный кран, снимите отстойник, извлеките уплотнительное кольцо и сетчатый фильтр.
2. Промойте отстойник, уплотнительное кольцо и сетчатый фильтр в негорючем растворителе.
3. Установите на место уплотнительное кольцо, сетчатый фильтр и затяните отстойник.
4. Откройте топливный кран, чтобы проверить на наличие утечек .

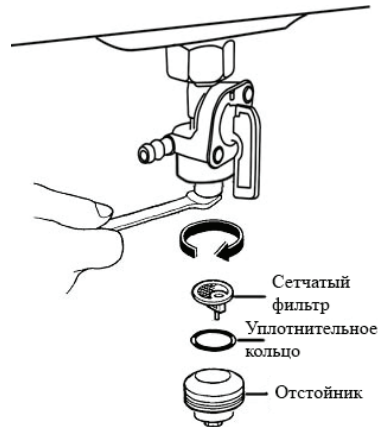

4) Свеча зажигания

Рекомендуемая модель свечи зажигания: K7RTC или другие эквивалентные.

1. Снимите колпачок свечи зажигания.
2. Очистите грязь вокруг основания свечи зажигания.
3. Используйте свечной ключ, чтобы открутить свечу зажигания.
4. Визуально осмотрите свечу зажигания. Выбросьте ее, если поврежден электрод или изолятор имеет трещины и сколы. Измерьте зазор свечи щупом, при необходимости отрегулируйте. Зазор должен быть 0,70-0,80 мм.
5. Закрутите свечу зажигания обратно от руки, чтобы предотвратить срез резьбы.
6. Затяните свечу ключом.

При установке бывшей в эксплуатации свечи зажигания, для обеспечения требуемой затяжки заверните свечу ключом на 1/4 - 1/8 оборота после посадки буртика свечи на уплотнительную шайбу. При установке новой свечи зажигания для

обеспечения требуемой затяжки, заверните свечу ключом на 1/2 оборота после посадки буртика свечи на уплотнительную шайбу.

7. Установите колпачок свечи зажигания.

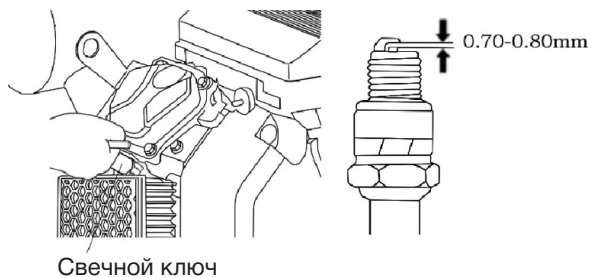

ПРИМЕЧАНИЕ

Никогда не используйте свечи зажигания с неподходящим калильным числом

ХРАНЕНИЕ



ПРЕДУПРЕЖДЕНИЕ

Контакт с горячим двигателем или выхлопной системой может привести к серьезным ожогам или вызвать возгорание. Дайте двигателю остыть перед транспортировкой или хранением.

В случае длительного хранения, необходимо поддерживать чистоту и избегать повышенной влажности в месте хранения.

1. Полностью слейте топливо из топливного бака, очистите сетчатый фильтр, установите все элементы обратно. Отверните сливной болт и полностью слейте топливо из карбюратора.

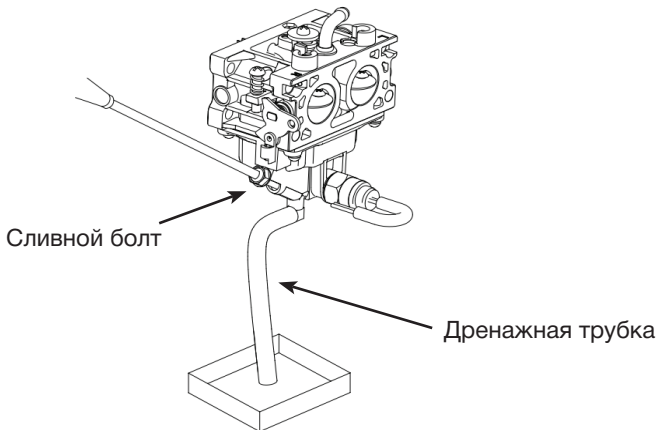

ПРЕДУПРЕЖДЕНИЕ

Бензин является легковоспламеняющимся и взрывоопасным веществом. Пожалуйста, сливайте топливо в хорошо проветриваемом месте и при выключенном двигателе. Избегайте источников огня.

2. Закройте топливный кран, переведите автоматический выключатель и переключатель двигателя в положение OFF. (если не перевести переключатель двигателя в положение OFF, аккумулятор разрядится, запуск двигателя будет невозможен).

3. Поместите генератор в проветриваемое и сухое помещение.

ПОИСК НЕИСПРАВНОСТЕЙ

Двигатель не запускается:

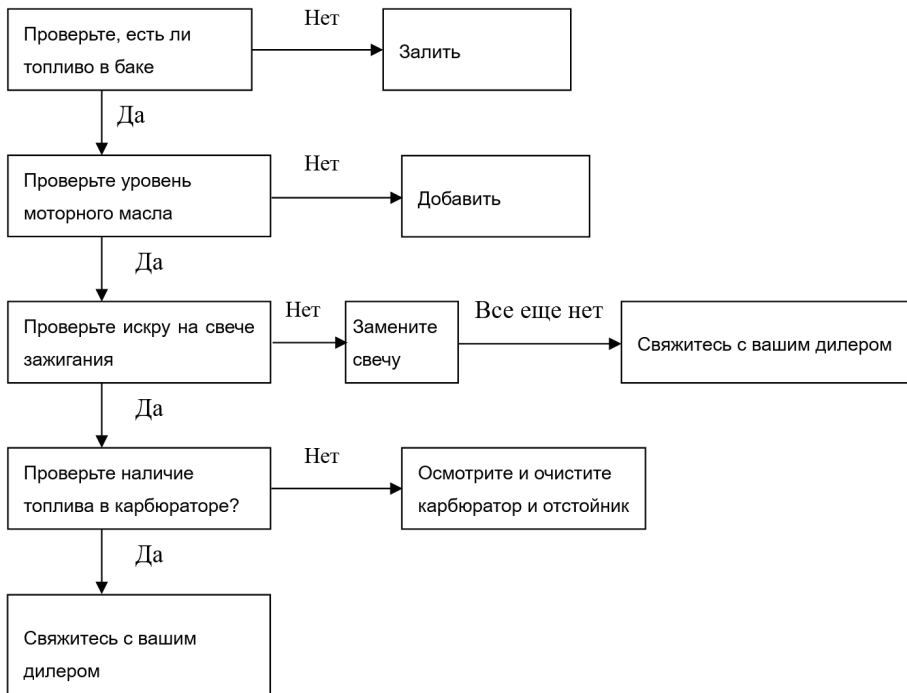

Нет напряжения:

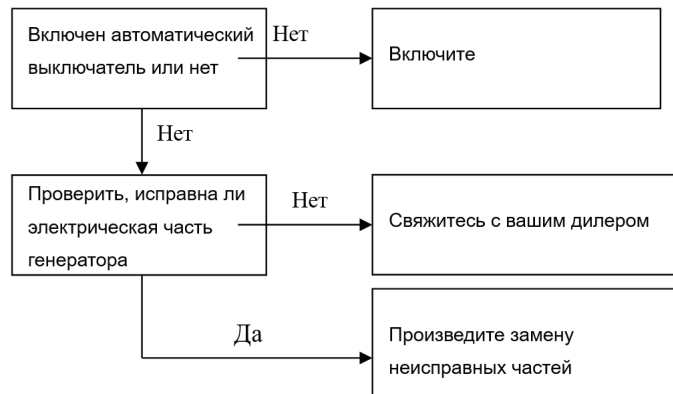

Трехфазный 60Гц

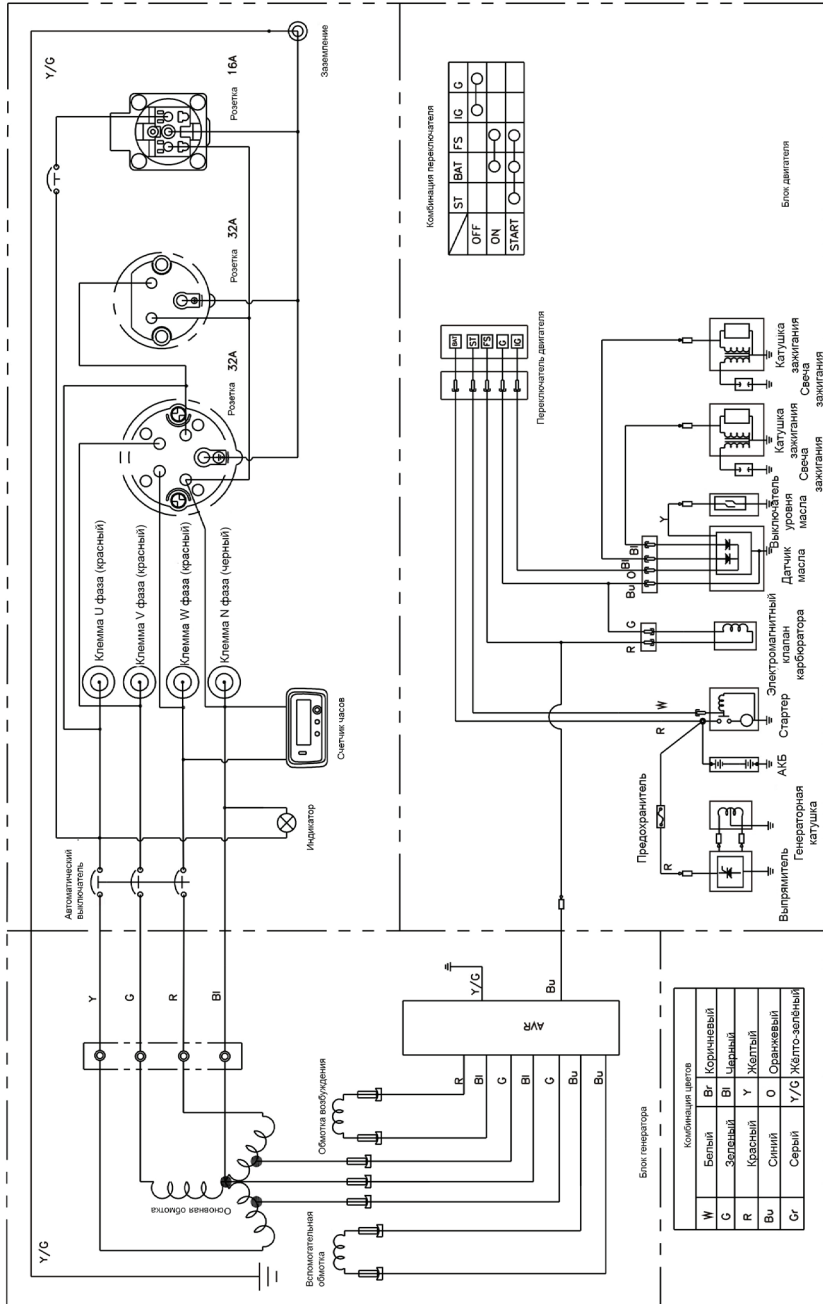

Однофазный

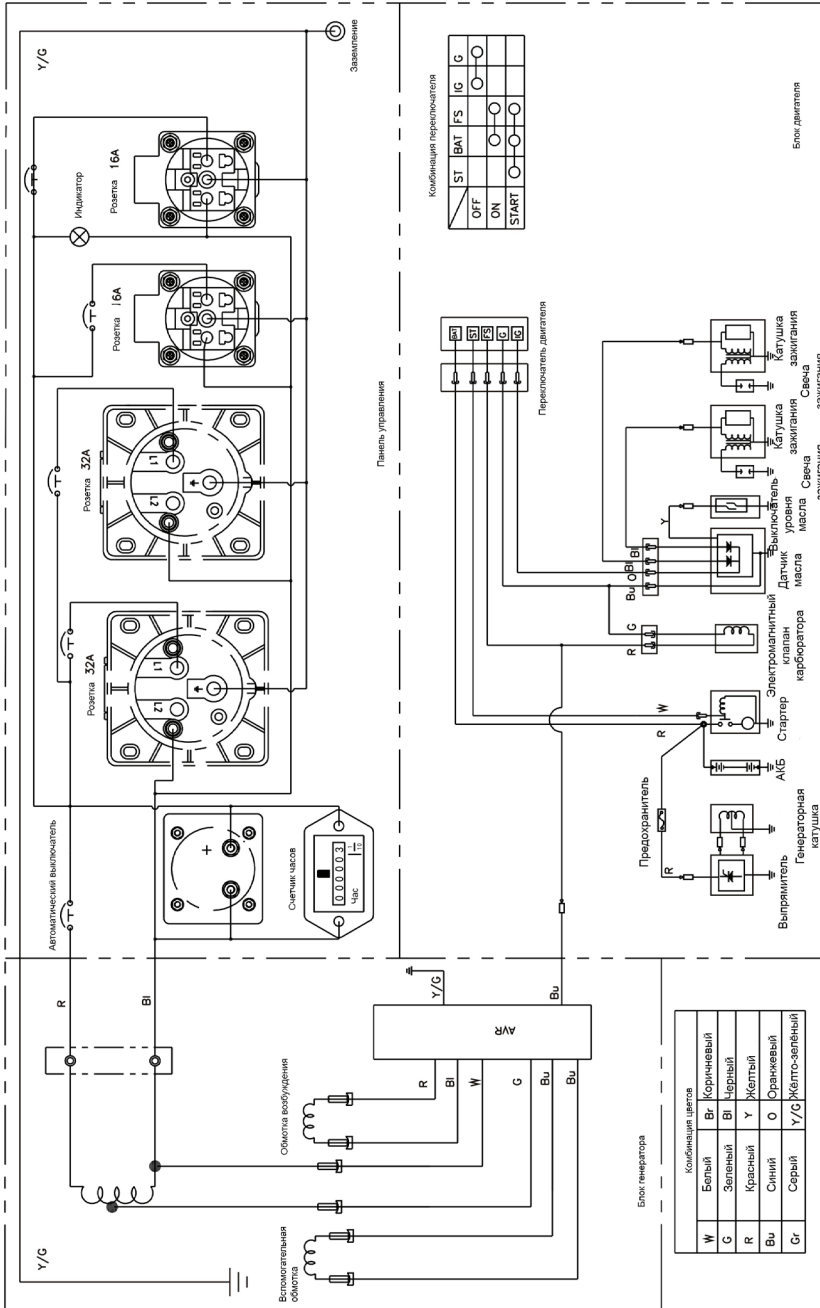

ПАРАМЕТРЫ

	Характеристики	LC18000	LC18000S	LC22000	LC22000S			
Двигатель	Модель	2V80FD		2V90FD				
	Тип	Двухцилиндровый, воздушное охлаждение, четырехтактный						
	Диаметр цилиндра ход мм	80 76		90 78.5				
	Рабочий объем (мл)	764		999				
	Степень сжатия	8.7:1		8.5:1				
	Номинальная мощность (кВт/3600 об/мин)	18 кВт/3600 об/мин		20 кВт/3600 об/мин				
	Максимальный крутящий момент, Н·м/(об/мин)	52/2800		70/2800				
	Тип зажигания	Транзисторный, бесконтактный тип						
	Тип запуска	Электрический запуск						
	Емкость картера л	2.5						
	Тип воздушного фильтра	Бумажный и поролоновый фильтрующий элемент						
Генератор	Тип	Синхронный генератор						
	Способ регулировки напряжения	Автоматическая регулировка напряжения						
	Фаза	Однофазный	Трехфазный	Однофазный	Трехфазный			
	Номинальная частота, Гц	50/60		50	60	50	60	
	Номинальное напряжение, В	220,230,240 110/220 115/230 120/240	380/400/415		220, 230, 240	110/220 115/230 120/240	380/400/415	
	Номинальная мощность, кВт	13		15	16	15	16	
	Кэффициент мощности cos	1.0	0.8	1.0		0.8		
Генератор	Топливный бак, л	40						
	Кэффициент расхода топлива, г/кВт.ч	≤374						
	Непрерывный рабочий период ч	7		6				
	Шум (на расстоянии 7 м от генераторной установки), дБ(А)	≤76						
	Стандартная комплектация	Топливный бак, глушитель, воздушный фильтр, вольтметр, контрольная лампа выхода напряжения						
	Габаритные размеры (длина x ширина x высота) мм	1040 x 680 x 858 (включая колесо)						
	Масса нетто кг	198		213				

	Характеристики	LC24000	LC24000S
Двигатель	Модель	2V90FD	
	Тип	Двухцилиндровый, воздушное охлаждение, четырехтактный	
	Диаметр цилиндра ход мм	90 78.5	
	Рабочий объем (мл)	999	
	Степень сжатия	8.5:1	
	Номинальная мощность (кВт/3600 об/мин)	20 кВт/3600 об/мин	
	Максимальный крутящий момент, Н·м/(об/мин)	70/2800	
	Тип зажигания	Транзисторный, бесконтактный тип	
	Тип запуска	Электрический запуск	
	Емкость картера л	2.5	
	Тип воздушного фильтра	Бумажный и поролоновый фильтрующий элемент	
Генератор	Тип	Синхронный генератор	
	Способ регулировки напряжения	Автоматическая регулировка напряжения	
	Фаза	Однофазный	Трехфазный
	Номинальная частота, Гц	50	
	Номинальное напряжение, В	110/220 115/230, 120/240	380/400/415
	Номинальная мощность, кВт	17	18
	Коэффициент мощности cos	1.0	0.8
Генератор	Топливный бак, л	40	
	Коэффициент расхода топлива, г/кВт.ч	≤374	
	Непрерывный рабочий период ч	4.6	
	Шум (на расстоянии 7 м от генераторной установки), дБ(А)	≤76	
	Стандартная комплектация	Топливный бак, глушитель, воздушный фильтр, вольтметр, контрольная лампа выхода напряжения	
	Габаритные размеры (длина x ширина x высота) мм	1040 x 680 x 858 (включая колесо)	
	Масса нетто кг	236	

ГАРАНТИЯ

Уважаемый Покупатель!

Настоящая гарантия действует в отношении проданного и эксплуатируемого изделия торговой марки LONCIN на территории РФ.

Срок официальной гарантии на продукцию LONCIN с даты продажи составляет 24 месяца и распространяется на дефекты, произошедшие по вине завода изготовителя. При нарушении нормальной работы изделия прекратите его эксплуатацию и обратитесь за консультацией по телефону горячей линии 8 (800) 222-18-03 (звонок бесплатный) или по электронной почте на адрес info@loncin-moto.ru. **УБЕДИТЕЛЬНО ПРОСИМ ВАС** во избежание недоразумений внимательно изучить условия гарантийного обслуживания и эксплуатации, проверить правильность заполнения гарантийного талона.

Бесплатное гарантийное обслуживание производится только в авторизованных сервисных центрах LONCIN, при предъявлении потребителем кассового (товарного) чека и корректно заполненного гарантийного талона (с указанием модели изделия, серийного номера, даты продажи, подписи и печати Продавца) вместе с дефектным изделием в течении гарантийного срока.

Запрещается вносить любые изменения, стирать или переписывать данные, указанные на гарантийном талоне.

Компания LONCIN оставляет за собой право отказать в гарантийном обслуживании, если информация была утрачена или изменена после первичного приобретения Изделия у Продавца.

Серийный номер является неотъемлемой частью изделия. На изделия с отсутствующим или нечитаемым серийным номером гарантийные обязательства не распространяются. Мы оставляем за собой право отказать в гарантийном сервисном обслуживании изделия и взимать плату за обслуживание и ремонт в случае возникновения неисправности изделия по вине Потребителя и/или отсутствия гарантии в соответствии с условиями, изложенными далее.

Гарантийные условия

1. Гарантийные обязательства распространяются только на неисправности, выявленные в течение гарантийного срока и обусловленные производственными дефектами и факторами.

2. Гарантия покрывает стоимость замены дефектных элементов на новые или восстановленные. Дефектным элементом считается такой, в котором обнаружен заводской брак, существовавший на момент поставки (продажи) и выявленный в процессе эксплуатации в период гарантийного срока. Гарантийный ремонт может выполняться с использованием функционально эквивалентных отремонтированных деталей. Замененные детали (узлы) становятся собственностью компании LONCIN.

3. Гарантийные обязательства не покрывают ущерб, нанесенный другому оборудованию, работающему в сопряжении с данным изделием.

4. Владелец лишается права проведения бесплатного гарантийного ремонта при:

- наличии механических повреждений изделия;
- нарушении правил эксплуатации и обслуживания, указанных в руководстве по эксплуатации;
- несвоевременном/неполном проведении работ по техническому обслуживанию узлов и механизмов изделия;
- наличии неисправности, возникшей в результате несвоевременного устранения других ранее обнаруженных недостатков, либо недостатка ГСМ.

5. Изделия снимается с гарантийного обслуживания, если недостатки вызваны:

- установкой дополнительных компонентов;
- перегрузкой изделия;
- модификацией/изменением заводских настроек изделия;
- несанкционированным ремонтом/вскрытием изделия;
- применением неоригинальных расходных материалов, запасных частей или другого периферийного оборудования.

6. Гарантия не распространяется на повреждения узлов и/или деталей вследствие несоблюдения правил транспортировки, погрузочно-разгрузочных работ и/или хранения.

7. Гарантийные обязательства не покрывают ущерб, вызванный действием непреодолимой силы (несчастный случай, стихийные бедствия, пожар, наводнение, удар молнии, война и военные действия, восстание, мобилизация, массовые беспорядки, забастовка, эпидемии, террористические акты, аварии на транспорте и т.п.).

8. С момента отгрузки изделия со склада Продавца или Производителя и перехода права собственности от Продавца к Потребителю, все риски, связанные с транспортировкой и перемещением отгруженных товаров, в гарантийные обязательства не входят.

9. Потребитель доставляет Изделие для гарантийного ремонта самостоятельно и за свой счет. Изделие, передаваемое для гарантийного ремонта должно быть в чистом, ремонтпригодном виде и полностью комплектным.

10. Производитель вправе привлекать третьих лиц для выполнения (проведения) гарантийных ремонтов на территории РФ.

11. Гарантийные обязательства не распространяются на:

- принадлежности и расходные материалы (например: фильтры, свечи, приводные ремни, трос, стартера и др.)
- компоненты, вышедшие из строя вследствие нормального износа в процессе эксплуатации изделия;
- резиновые изделия (в том числе амортизаторы);
- колеса и ролики;
- ножи и режущие элементы;
- ГСМ;
- электрические предохранители;
- неисправности, возникшие в результате несвоевременного устранения других неисправностей.

Замена выше перечисленных компонентов производится за счёт Потребителя.

12. Данная гарантия описывает условия Гарантийного обслуживания, предоставляемые Потребителю, и ни при каких обстоятельствах не несет ответственности ни за какой ущерб/убытки или упущенную выгоду в результате дефекта (брака) изделия.

13. Никаких других Гарантийных обязательств (письменных и устных), отличных от вышеперечисленного не предоставляется.

Порядок обращения в гарантийный период

Претензии по качеству Товара принимаются по электронной почте на адрес info@loncin-moto.ru, с использованием формы, размещенной на официальном сайте loncin-moto.ru в разделе «Покупателю/Гарантия на продукцию».

Претензия должна содержать:

- гарантийную рекламацию, шаблон которой размещен на официальном сайте loncin-moto.ru в разделе «Покупателю/Гарантия на продукцию» (полностью заполненная форма заявки на диагностику исключает необходимость отправки гарантийной рекламации);
- копию корректно заполненного гарантийного талона;
- четкую фотографию серийного номера на Товаре;
- четкие фотографии оборудования с четырех сторон и углов;
- четкие фотографии непосредственно неисправного узла.

При подтверждении гарантийного случая мы выполним ремонт за свой счет.

Обязательное условие обращения: наличие корректно заполненного гарантийного талона установленного образца на приобретенное оборудование. Претензия принимается к рассмотрению только при наличии полной информации в соответствии со списком выше.

С момента подписания Покупателем гарантийных условий считается, что:

- вся необходимая информация о купленном оборудовании и его потребительских свойствах предоставлена покупателю в полном объеме, в соответствии со ст. 10 Закона «О защите прав потребителей»;
- претензий к внешнему виду не имеется;
- с условиями эксплуатации и гарантийного обслуживания ознакомлен.

Покупатель ознакомлен

Подпись покупателя

Расшифровка подписи

.....

.....

Импортер: ООО «Хаберт Рус»

Адрес: 129075, г. Москва, вн.тер.г. муниципальный округ Останкинский, ул. Аргуновская, д.2, к.1.

Телефон: 8 800 550-55-14

Производитель: LONCIN MOTOR CO., LTD.

Адрес: NO.99 HUALONG ROAD, JIULONGPO DISTRICT, CHONGQING, CHINA, 400052

Телефон: 86 23 89808545



Официальный представитель в России

ГАРАНТИЙНЫЙ ТАЛОН

8 (800) 550-55-14

(Звонок бесплатный по России)

www.loncin-moto.ru

info@loncin-moto.ru

Уважаемый Покупатель!

Благодарим Вас за выбор продукции компании LONCIN!

Надеемся, что эта покупка станет успешным началом нашего сотрудничества.
Ознакомьтесь, пожалуйста, с условиями гарантии!

ИНФОРМАЦИЯ О ПРОДАННОМ ТОВАРЕ

ВНИМАНИЕ! Если Вы не заполните все пункты данного гарантийного талона, гарантия не будет считаться действительной! Пожалуйста, требуйте от продавца заполнение гарантийного талона полностью.

Наименование модели

Серийный номер

Наименование
торговой организации

Дата продажи

- - 20

день

месяц

год

БЕСПЛАТНОЕ ГАРАНТИЙНОЕ ОБСЛУЖИВАНИЕ

месяцев

Фамилия
и подпись продавца

Товар получен в исправном состоянии без видимых повреждений, в полной комплектации. Товар проверен в моем присутствии, претензий по качеству товара не возникло. С условиями гарантийного обслуживания ознакомлен и согласен.

ФИО
покупателя

Подпись
покупателя

LONCIN Талон № 1

Заполняется в случае гарантийного ремонта

Дата получения []-[]-[]
 день месяц годДата выдачи []-[]-[]
 день месяц год

Наименование модели

Серийный номер изделия

Подпись клиента

Штамп магазина

LONCIN Талон № 2

Заполняется в случае гарантийного ремонта

Дата получения []-[]-[]
 день месяц годДата выдачи []-[]-[]
 день месяц год

Наименование модели

Серийный номер изделия

Подпись клиента

Штамп магазина

LONCIN Талон № 3

Заполняется в случае гарантийного ремонта

Дата получения []-[]-[]
 день месяц годДата выдачи []-[]-[]
 день месяц год

Наименование модели

Серийный номер изделия

Подпись клиента

Штамп магазина

ЧТО ДЕЛАТЬ ЕСЛИ ОБОРУДОВАНИЕ ВЫШЛО ИЗ СТРОЯ?

Вам необходимо обратиться в авторизованный сервисный центр, где будет определена причина поломки и произведен гарантийный ремонт.

1. Если поломка является гарантийным случаем – неисправность будет устранена **БЕСПЛАТНО** либо будет произведена замена оборудования.
2. Если поломка является негарантийным случаем – ремонт оборудования будет произведен за Ваш счет с предварительным согласованием стоимости ремонта

ВЫ ЖЕЛАЕТЕ ВЕРНУТЬ ТОВАР НАДЛЕЖАЩЕГО КАЧЕСТВА В МАГАЗИН?

Вам необходимо упаковать товар в оригинальную упаковку и с чеком отнести в магазин.*

*Вы можете вернуть товар в течение 14 дней с момента приобретения в магазине при условии, что полностью сохранена заводская упаковка, товар полностью исправен и не был в употреблении.

Адрес и телефон ближайшего сервисного центра

Контакты сервисных центров смотрите на сайте loncin-moto.ru

LOPCIN

 **8 800 550-55-14**

 **info@loncin-moto.ru**

Ищите нас в соцсетях!

